

- * 在压力平衡的情况下, 空气消耗量=0ℓ/min
- * 带有LED跳字式显示
- * 可选择开关输出或模拟输出两种
- * 出线方式可选择直线型或直角型两种
- * 安装尺寸与IT系列相同
- * 达IP65标准
- * 安装方便, 可用托架独立安装或与现时的模块式过滤器组合元件AF及AFM直接安装

共同规格

型号	ITV101□	ITV103□	ITV105□
	ITV201□	ITV203□	ITV205□
	ITV301□	ITV303□	ITV305□
最低使用压力	设定压力 +0.1MPa		
最高使用压力	0.2MPa	1.0MPa	
调节压力范围	0.005 ~ 0.1MPa	0.005 ~ 0.5MPa	0.005 ~ 0.9MPa
电源	电压	DC24V±10%, DC12~15V	
	电流消耗量	使用电压 DC24V: 0.12A 或以下 使用电压 DC12~15V: 0.18A 或以下	
输入信号	电流式 ^{注1)}	4~20mA, 0~20mA	
	电压式	DC0~5V, DC0~10V	
	预设输入	4点	
输入阻抗	电流式	250Ω或以下	
	电压式	约6.5 KΩ	
	预设输入	约2.7KΩ	
输出信号 ^{注2)} (电信号输出)	模拟输出	DC1~5V(负载阻抗: 1KΩ或以上) 4~20mA(汇式)(负载阻抗: 250Ω或以下)	
	开关输出	NPN 集电极开路: 最高 30V, 30mA PNP 集电极开路: 最高 30mA	
线性度	±1% F.S. 以内		
迟滞现象	0.5% F.S. 以内		
重复精度	±0.5% F.S. 以内		
灵敏度	0.2% F.S. 以内		
温度特性 [℃]	±0.12% F.S./℃ 以内		
输出压力表示	精度	±3% F.S.	
	最小单位	MPa: 0.01	
环境及流体温度	0~50℃(但未结露)		
保护构造	IP65 标准		

注1) 2线式4~20mA 没有, 供应电压为DC24V或DC12~15V。
注2) 可选择模拟输出或开关输出。若选择开关输出, 请选择NPN输出或PNP输出。

型号表示方法

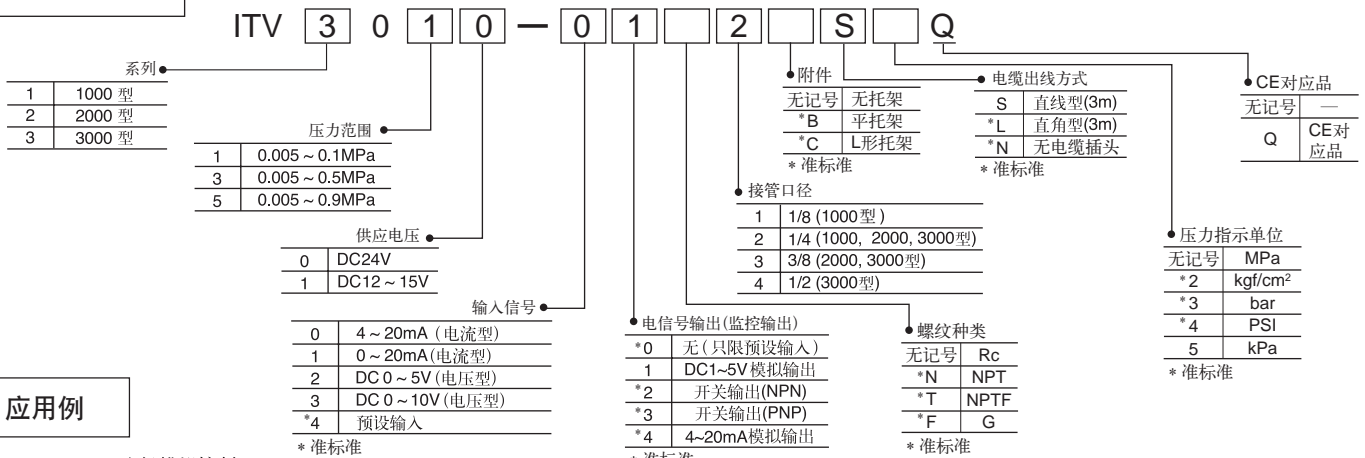

应用例

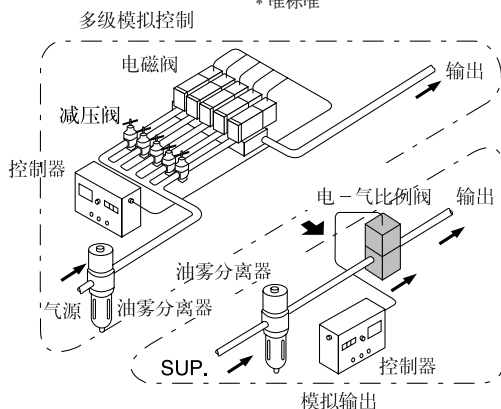

预设输入式控制及接线图

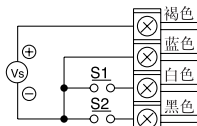

Vs: 电源 DC24V
DC12~15V

P1~P4 预设输出压力的选择依靠S1和S2的开、关组合决定

S1	关	开	关	开
S2	关	关	开	开
预设压力	P1	P2	P3	P4

* 建议其中一个预设压力设定为0MPa, 控制上会较安全。

电-气比例阀: ITV1000·2000·3000系列

外形尺寸图 (毫米)

ITV₂₀ □ □ □

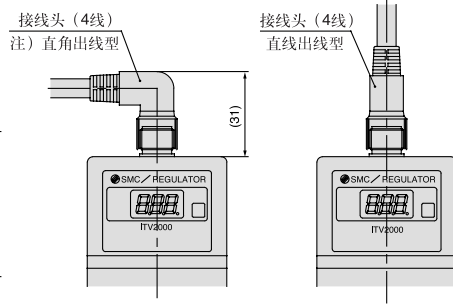
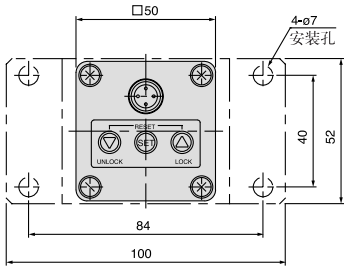

注) 不能转动

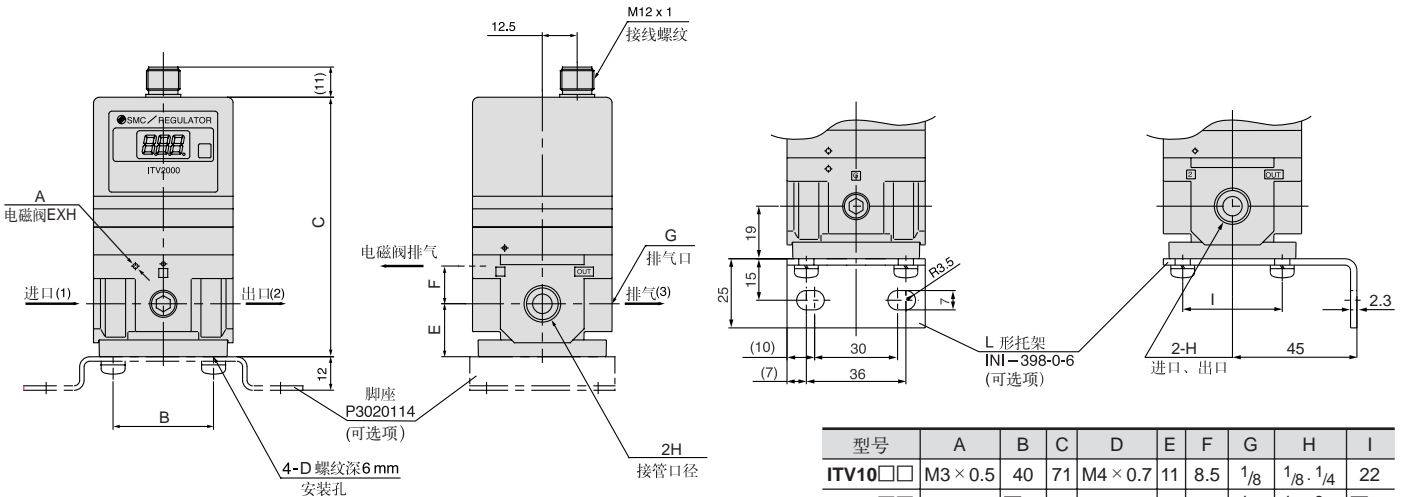

型号	A	B	C	D	E	F	G	H	I
ITV10 □ □ □	M3 × 0.5	40	71	M4 × 0.7	11	8.5	1/8	1/8 · 1/4	22
ITV20 □ □ □	M5 × 0.8	36	93	M5 × 0.8	19	13.5	1/4	1/4 · 3/8	36

ITV₃₀ □ □ □

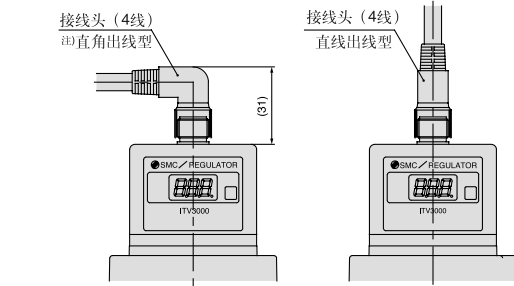
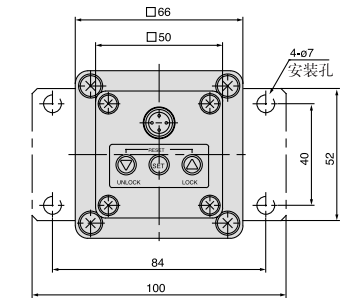

注) 不能转动

